

# VEILIG BUITEN IN DE ZON DISPENSER

USER GUIDE

# Inhoudsopgave

## Instructies

1. Veiligheidsvoorschriften
2. Schoonmaken en onderhoud
3. Service
4. Het afvoeren van de accu
5. Zonnebrand bescherming
6. Technische specificaties
7. Box inhoud
8. Installeren dispenser

# 1. Veiligheidsvoorschriften

Voordat u uw Veilig buiten in de zon dispenser gebruikt, is het belangrijk dat u de compliancevoorschriften en de wettelijke richtlijnen voor veilig gebruik van uw apparaat in deze handleiding leest.

Lees de onderstaande juridische kennisgeving zorgvuldig door, aangezien de kennisgeving beperkingen en uitsluitingen bevat voor de aansprakelijkheid van de Stichting Veilig buiten in de zon.

Voordat de dispenser wordt gebruikt, volg de handleiding zodat deze op de juiste wijze is geïnstalleerd.

- Gebruik de dispenser volgens de instructies.
- De zonnebrand bescherming in de dispenser voldoet aan de hoogste richtlijnen gesteld door de Nederlandse cosmetica vereniging. Echter kan een individuele huid in zeldzame gevallen een reactie vertonen.
- Vermijd contact met vuur.
- Gebruik de dispenser alleen in een ruimte die voldoende ventileert.
- Vermijd contact met ogen en/of lichamelijke wonden.
- De dispenser kan niet omgedraaid worden tijdens gebruik.
- De dispenser kan niet onder water.
- De dispenser kan niet gebruikt worden in vochtige ruimtes, zoals badkamers.
- Gebruik alleen zonnebrand bescherming in de bijbehorende flacons van de Stichting Veilig buiten in de zon, anders vervalt de garantie.
- Het is verboden om zonder toestemming van de Stichting de dispenser te demonteren.

## 2. Schoonmaken en onderhoud

Om de buitenkant te reinigen, moet u alle toevoer loskoppelen, uitschakelen en met een droge doek afnemen. **GEBRUIK GEEN SCHUURMIDDELEN**. Bewaar de dispenser bij een temperatuur lager dan 5 ° C of hoger dan 40 ° C.

## 3. Service

Alleen gekwalificeerd servicepersoneel mag reparaties aan het apparaat uitvoeren. Raadpleeg de documentatie of neem contact op met het team van Veilig buiten in de zon van de dispenser als een van de volgende situaties zich voordoet:

- Het apparaat is blootgesteld aan regen of water.
- Het apparaat of de voedingsaccessoire wordt erg heet bij aanraking.
- Het apparaat is gevallen of op enigerlei wijze beschadigd.
- Het apparaat werkt niet normaal, terwijl de instructies in de gebruikersdocumentatie worden opgevolgd.
- Het apparaat vertoont een duidelijke verandering in prestatie.
- Het apparaat of de accessoires voor de stroomvoorziening niet uit elkaar te halen.
- Een onjuiste afstelling van andere bedieningselementen kan schade veroorzaken en vereist specialistisch werk door een gekwalificeerde technicus om het apparaat, de voedingsaccessoire of een ander accessoire weer normaal te laten werken.
- Het niet naleven van de veiligheidsinstructies in de gebruikersdocumentatie van het apparaat maakt de beperkte garantie, zoals uiteengezet in de juridische kennisgeving hieronder, ongeldig.

## 4. Het afvoeren van de accu

**BELANGRIJK:** De onderstaande instructies zijn van toepassing om te voldoen aan de verwijdering van de oplaadbare lithium ionbatterij voor de Europese markt:

- De accu moet uit het apparaat worden verwijderd voordat deze wordt afgedankt;
- Dit product bevat een oplaadbare lithium-ionbatterij die niet kan worden vervangen en die niet bij het normale huisvuil mag worden afgevoerd.
- Haal de lege accu uit de dispenser en voer deze af volgens de daarvoor geldende lokale milieu voorschriften.

## 5. Zonnebrand bescherming

### **INCI zonnebrand**

C12-C15 ALKYL BENZOATE, ALCOHOL DENAT., ETHYLHEXYL METHOXYCINNAMATE, DIETHYLAMINO HYDROXYBENZOYL HEXYL BENZOATE, DIBUTYL ADIPATE, BIS-ETHYLHEXYLOXYPHENOL METHOXYPHENYL TRIAZINE, PARFUM, SIMMONDSIA CHINENSIS SEED OIL, TOCOPHEROL, HELIANTHUS ANNUUS SEED OIL.

### **Eco-, huid-, en kindvriendelijk**

De zonnebrand bescherming in de dispenser is in het Nederlandse laboratorium van Personal Care concepts ontwikkeld en voldoet aan de allerhoogst gestelde eisen volgens de Nederlandse Cosmetics Vereniging, Vereniging van Nederlandse Dermatologen en Europese wetgeving.

De zonnebrandbescherming is hypoallergeen en PH neutraal. Voor de SPF 30 is gebruik gemaakt van zogenaamde groene en oranje zonnefilters die voldoen aan de Eco Sun Pass en dus eco friendly zijn. Dat betekent geen belasting voor milieu, koraal en zee. De zonnebrand is geschikt voor alle leeftijden en de meest gevoelige huidtypen.

## 6. Technische specificaties

<b>Materiaal</b>	PC/ABS
<b>Power adapter</b>	220V / 12V
<b>Accu</b>	12V Lithium
<b>Flacon inhoud</b>	2x 500ml
<b>Spray volume</b>	0,1ml tot 1ml
<b>Afmetingen</b>	Hoogte - 240 mm Breedte - 240 mm Diepte - 130 mm
<b>Net. Gewicht</b>	2,0 kg
<b>Balie standaard</b>	Hoogte - 410 mm Gewicht - 3kg
<b>Vloer standaard</b>	Hoogte - 1250 mm Gewicht - 9kg
<b>Communication IoT</b>	GSM 2G/3G
<b>Safety certification</b>	EU

## 7. Box inhoud

1. Dispenser
2. Accu
3. Accu lader
4. Accu lader adapter
5. Modulaire montage plaat
6. Sleutel

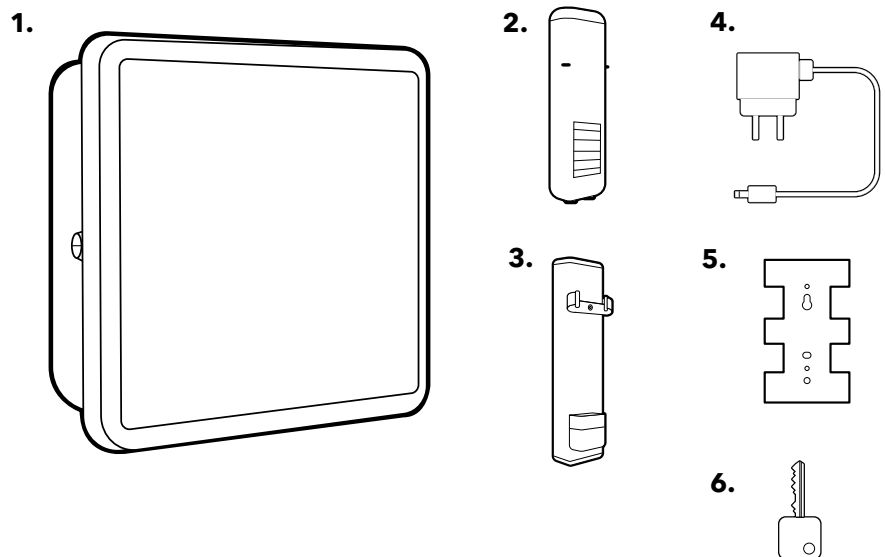

# 8. Installeren dispenser

## 1. Monteer de montage plaat op:

- Een muur of wand met M6 Pluggen
- + Schroeven
- Balie standaard
- Vloer standaard

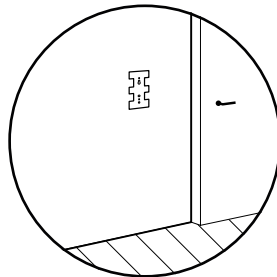
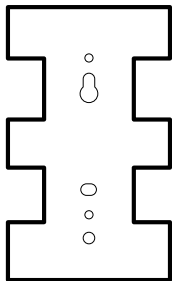

Wand montage

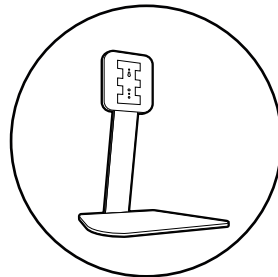

Balie montage

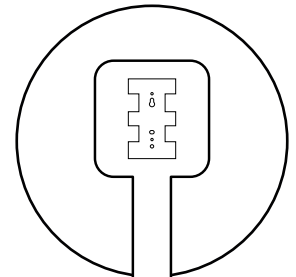

Vloer montage

## 2. Schuif de dispenser over de montage plaat omlaag.

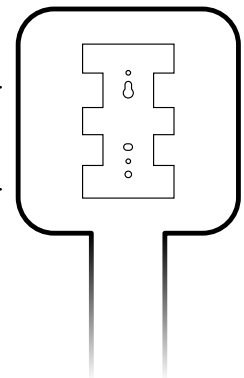
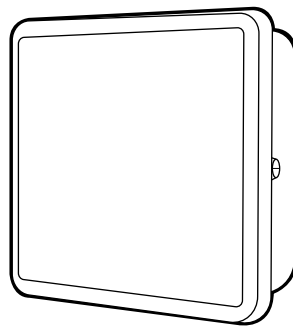

## 3. Draai de borgschroef vast, zodat de dispenser niet meer los kan komen.

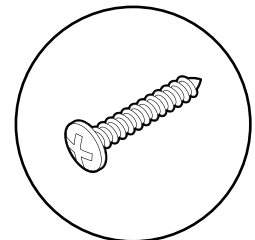
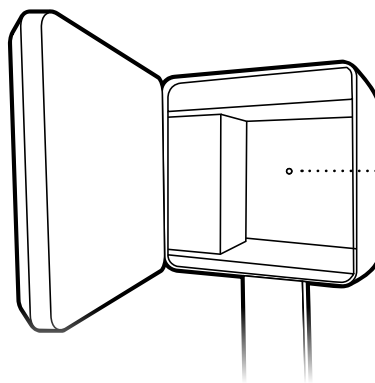

## 8. Installeren dispenser

- 4.** Plaats de accu in de houder met de sticker naar voren en klik de accu dan vast in de beugel.

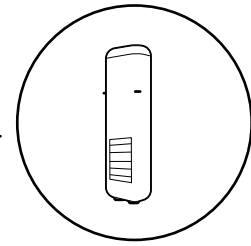
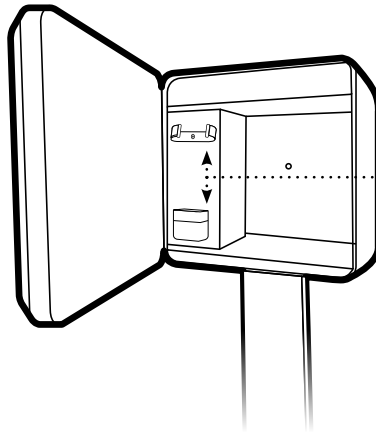

Wacht 1 minuut na het plaatsen van de accu. De dispenser maakt contact met het internet en zal eventueel updaten.

- 5.** Haal de stijgbuizen naar voren en schuif de flacon er overheen. Plaats de flacon in de dispenser behuizing.

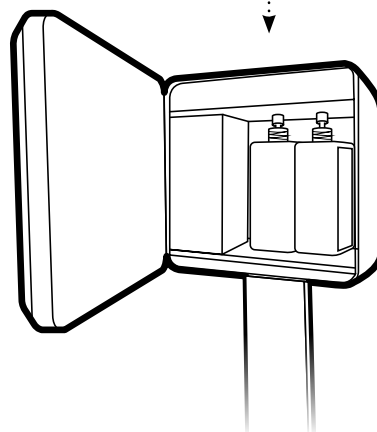
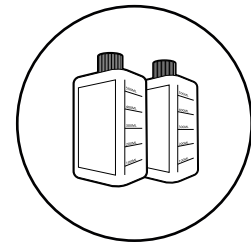
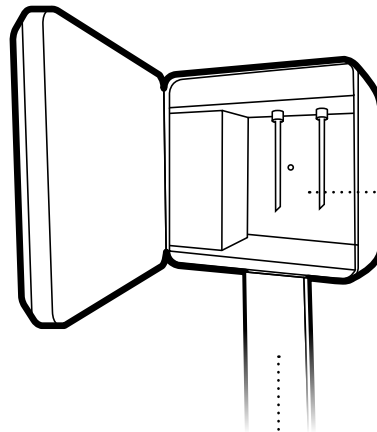

Controleer goed of de flacons op de juiste manier zijn geplaatst.

## 8. Installeren dispenser

6. Houd je hand onder de dispenser, na detectie zal de dispenser zonnebrand vloeistof aanzuigen uit de flacons. Gebruik de dispenser daarna drie keer.

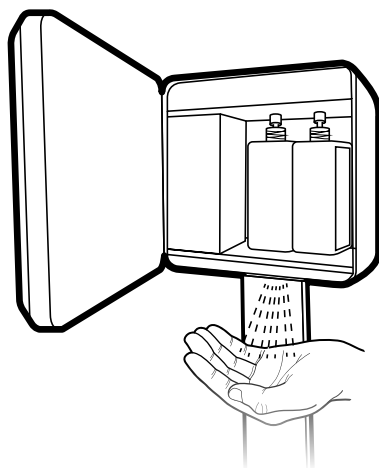

7. Druk de deur goed aan en sluit de deur af met de bijgeleverde sleutel.

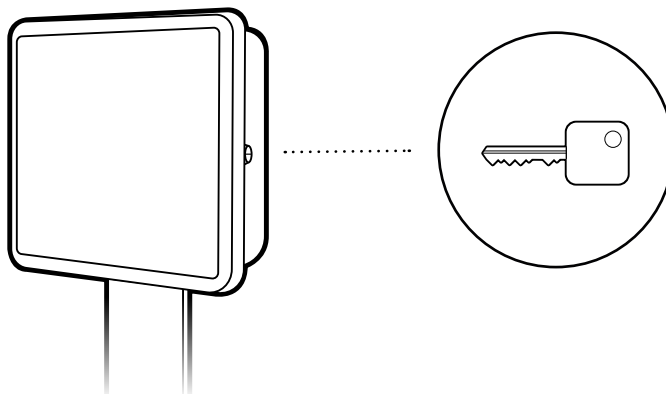

**VEEL PLEZIER MET HET  
GEBRUIK VAN JOUW DISPENSER.  
NAMENS VEILIG BUITEN IN DE ZON.**

